



Nocpix

| [www.nocpix.com](http://www.nocpix.com)

# QUEST

Termovizní binokuláry



## Uživatelský manuál

QUEST H50R / QUEST H35R / QUEST L35R

V1.0

# 1 Specifikace

Vzor	QUEST H50R	QUEST H35R	QUEST L35R
Termální senzor	640×512, 12 μm		384×288, 12 μm
Sezor obrazu	VOx Nechlazené		
Vlnové pásmo odezvy	8~14 μm		
NETD, mK	<15		
Snímková frekvence, Hz	60		
Objektiv, mm	50 F1,1	35 F0,9	35 F0,9
Zorné pole (H×V), °/m@100 m	8,8×7,0/15×12	12,5×10/22×18	7,5×5,7/13×10
Zvětšení, ×	4~32	3~24	5~20
Detektivní rozsah, m (Cílová velikost:1,7 m×0,5 m, P(n)=99%)	2600	1800	
Úleva východu, mm	25		
Průměr zornice východu, mm	10		
Dioptér, D	±5		
Displej	AMOLED 1920×1200		
Typ baterie	Vestavěná baterie/4200 mAh + vyměnitelná 18650 baterie		
Max. provozní doba, (t=22 °C) h	6		
Bezpečnostní třída pro laser	Třída 1		
Max. vzdálenost dálkoměru, m	1000		
MIC	Podpora		
Kapacita paměti, GB	64		
Hodnocení IP	IP67		
Provozní teplota, °C	-20 ~ +50		
Mezizorníční rozsah úpravy, mm	63~72		

Hmotnost, g (bez vyměnitelné baterie)	<700
Rozměr, mm	≤175,4×138×66

- ★ Skutečná provozní doba závisí na hustotě využívání Wi-Fi, fotografování, nahrávání videa atd.
- Bez předchozího upozornění zákazníka je možné provést vylepšení designu a softwaru tohoto produktu za účelem vylepšení jeho funkcí.

## 2 Obsah balení

- Termovizní binokulár série Quest
- Přenosná taška
- 18650 Baterie × 2
- Datový kabel
- Popruh na krk
- Utěrka na čištění objektivu
- Rychlý návod
- Krytka objektivu
- Nabíječka 18650 baterie
- NETD < 15 mK
- 60 Hz vysoká snímková frekvence
- Vestavěný LRF
- Elektronická ochrana proti otřesení
- AMOLED 1920×1200 kulatý displej
- Vyměnitelná a dobíjecí 18650 baterie
- Plynulý digitální zoom: 1×~8×
- Extrémně čistý režim
- Ochrana očí s nízkým jasem, barevnou paletou a teplým odstínem

## 3 Popis

Termovizní binokuláry série Quest jsou navrženy pro použití v noci i během dne a poskytují výjimečnou kvalitu obrazu i za nepříznivých povětrnostních podmínek (mlha, smog, déšť) a za překážek, jako jsou větve, vysoká tráva, husté listy atd., o nichž je známo, že brání detekci cílů.

Termokamery Quest jsou navrženy pro různé aplikace včetně lovu, pozorování, bezpečnosti, orientace terénu, pátracích a záchranných operací atd.

## 4 Vlastnosti

- 640×512 12 μm detektor (H50R H35R)

## 5 Součástky a tlačítka

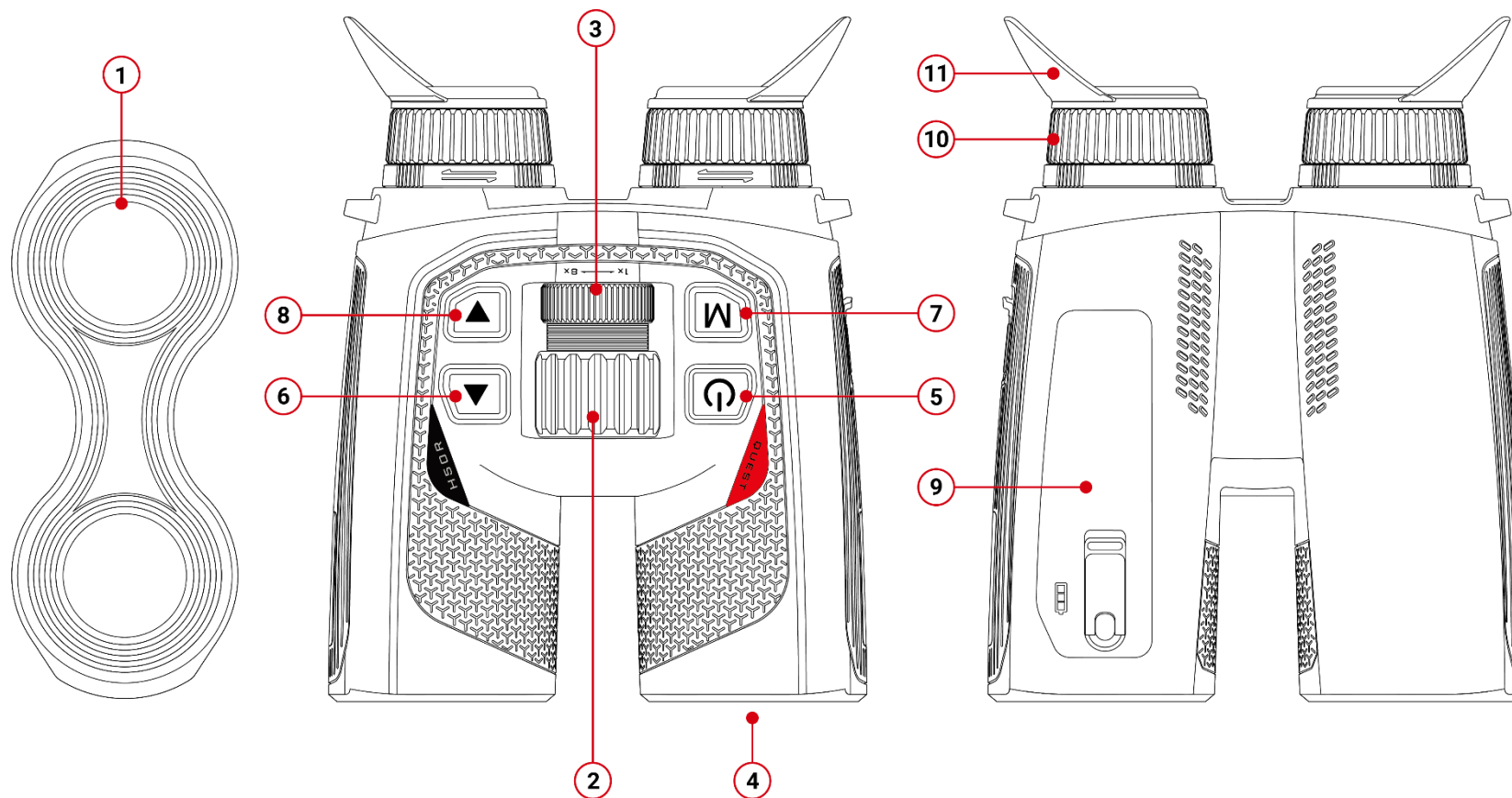

1. krytka objektivu

2. Zaostřovací kroužek objektivu

3. Digitální zoom kroužek

4. Laserový dálkoměr

5. Tlačítko napájení (P)

6. Tlačítko nahoru

7. Tlačítko menu (M)





8. Tlačítko dolů

9. Prostor baterie

10. Očnice

11. Klapka na oči

## 6 Operace tlačítek

Tlačítko	Stav zařízení	Stisknout	Stisknout a podržet (Stisknout a podržet po dobu 0,8 s před tím, než bude propuštěn nebo ne)
Tlačítko napájení 	Vypnuto	—	Zapnout zařízení
	Domovská obrazovka	Vstoupit do pohotovostního režimu (displej je vypnutý a hlavní čip vstoupí do pohotovostního režimu)	Zobrazí se obrazovka odpočítávání vypnutí (3 s) a zařízení bude vypnuto po skončení odpočítávání. Během odpočítávání stisknout libovolné tlačítko pro zrušení vypnutí
	Pohotovostní režim	Zrušit pohotovost	Zrušit pohotovost
	Obrazovka zkratkového menu	Návrat do horního menu bez uložení změn	Zobrazí se obrazovka odpočítávání vypnutí (3 s) a zařízení bude vypnuto po skončení odpočítávání. Během odpočítávání stisknout libovolné tlačítko pro zrušení vypnutí
	Obrazovka menu	Návrat do horního menu bez uložení změn	Zobrazí se obrazovka odpočítávání vypnutí (3 s) a zařízení bude vypnuto po skončení odpočítávání. Během odpočítávání stisknout libovolné tlačítko pro zrušení vypnutí
Tlačítko M <b>M</b>	Domovská obrazovka	Vstoupit do zkratkového menu	Vstoupit do menu
	Obrazovka zkratkového menu	Vstoupit do stavu výběru parametrů	Uložit parametry a vrátit se na domovskou obrazovku
	Obrazovka menu	Vstoupit do podnabídky/Potvrdit výběr	Uložit parametry a vrátit se na domovskou obrazovku
Tlačítko nahoru 	Domovská obrazovka	Proveďte jedno laserové dálkoměření	Zapnout/vypnout laserové dálkoměření
	Obrazovka zkratkového menu	Projíždět menu nahoru	—
	Obrazovka menu	Projíždět menu nahoru	—
Tlačítko dolů 	Domovská obrazovka	Fotografie	Nahrávat video
	Nahrávání videa	Fotografie	Ukončit nahrávání a uložit video
	Obrazovka zkratkového menu	Projíždět menu dolů	—
	Obrazovka menu	Projíždět menu dolů	—
Tlačítko nahoru + dolů 	Domovská obrazovka	Kalibrace závěrky	Kalibrace pozadí

Knoflík	Stav zařízení	Otočení ve směru hodinových ručiček	Otočení proti směru hodinových ručiček
<b>Digitální zoom kroužek</b>	Domovská obrazovka	Přiblížení	Oddálení

## 7 Nabíjení baterie

Série Quest využívá vyměnitelnou a dobíjecí 18650 baterii a vestavěnou baterii.

Nabíjete baterii před použitím.

### Nabíjení 18650 baterie

- Zastrčte zástrčku typu C datového kabelu do portu nabíječky
- Zastrčte druhý konec datového kabelu k portu USB napájecího adaptéru
- Pro nabíjení baterie zastrčte napájecí adaptér do napájecí zásuvky 100 V - 240 V
- Během procesu nabíjení se LED indikátor na nabíječce rozsvítí červeně. Když se LED indikátor na nabíječce změní na zelenou, ukazuje to, že baterie je plně nabitá.

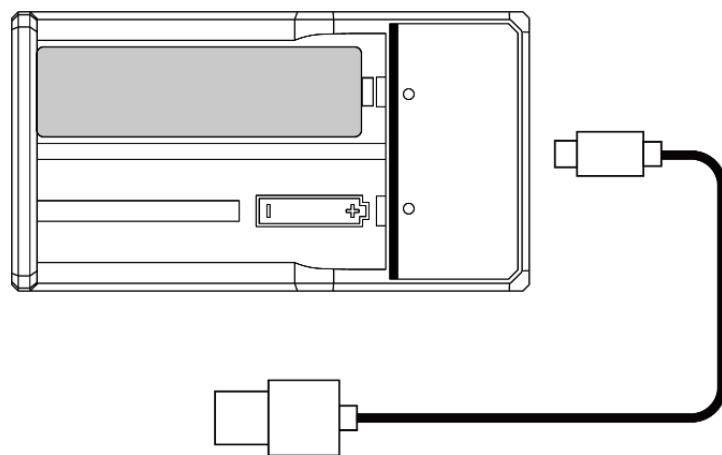

### Nabíjení vestavěné baterie zařízení

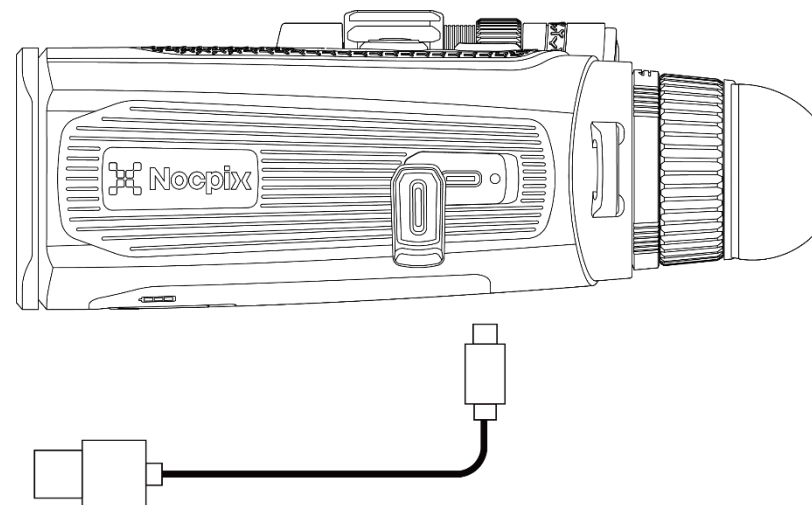

- Otevřete kryt portu typu C na levé straně série Quest.
- Zastrčte konec typu C datového kabelu k portu typu C.
- Připojte druhý konec datového kabelu k napájecímu adaptéru.
- Zastrčte napájecí adaptér k 100-240 V napájecí zásuvce pro nabíjení.
- Ikona baterie se změní na ikonu nabíjení na displeji.
- Během nabíjení baterie pomocí portu typu C se také změní indikátor stavu série Quest, aby indikoval stav baterie.
  - Indikátor zůstává červený a indikuje, že se baterie nabíjí.
  - Indikátor stavu se změní na zelenou, baterie je plně nabitá.

### Instalace 18650 baterie

- Otočením tlačítka na krytu baterie otevřete držák baterie;



- Zatažením skluzavky vysuňte baterii a vyjměte ji;
- Zastrčte 18650 baterii (věnujte pozornost kladným a záporným pólům)
- Zavřete kryt baterie, otočte knoflíkem a uzamkněte držák baterie

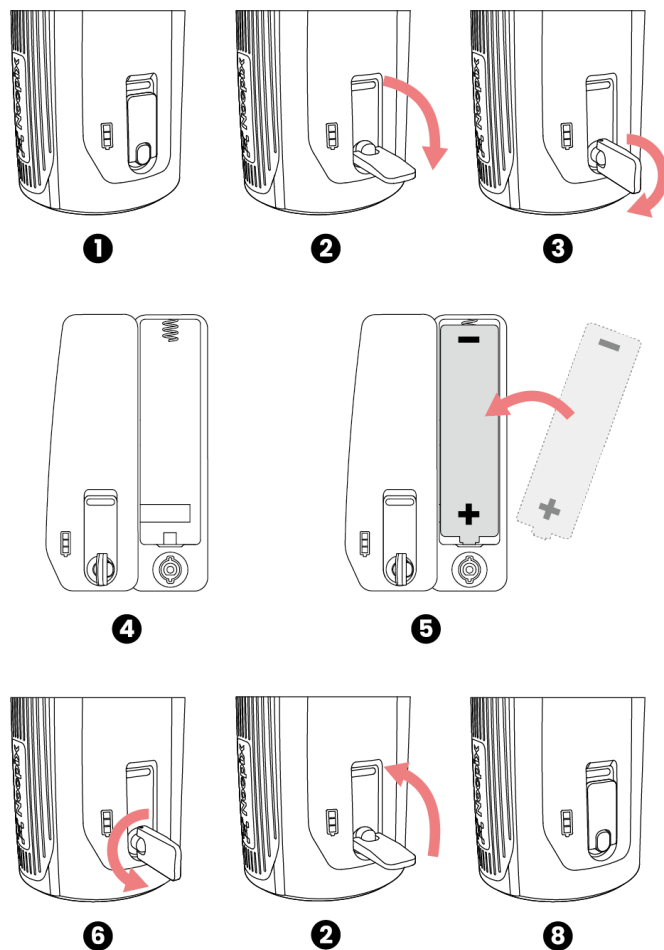

## Opatření pro Baterii

- Po dlouhé době skladování, baterie by měla být částečně nabitá, ne plně nabitá nebo vybitá.

- Baterii nenabíjete ihned po přenesení z chladného prostředí do teplého prostředí. Počkejte 30 až 40 minut, než se zahřeje.
- Nenabíjete baterii bez dohledu.
- Nabíjete baterii v prostředí 0 °C až +45 °C. V opačném případě se životnost baterie sníží.
- Doba nabíjení by neměla překročit 24 hodin.
- Nevystavujte Baterii vysoké teplotě nebo pouhému ohni.
- Nevponořte baterii do vody.
- Nepřipojujte externí zařízení s proudovou spotřebou, která překračuje povolené úrovně.
- Baterie je vybavena funkcí ochrany proti zkratu. Je však třeba se vyhnout jakékoliv situaci, která může způsobit zkrat.
- Prosím, nerozebírejte ani neupravujte baterii bez profesionálních pokynů.
- Nezaražte ani nepouštějte baterii.
- Kapacita baterie může snížit při používání baterie při záporné teplotě, to je normální, nikoli vada.
- Nepoužívejte Baterii při teplotě nad teplotou uvedenou v tabulce, může to snížit životnost baterie.
- Uchovávejte prosím Baterii mimo dosah dětí.

## 8 Externí napájecí zdroj

- Série Quest může být napájena externími napájecími zdroji, jako je například

5 V powerbanka.

- Připojte externí napájecí zdroj k portu typu C na levé straně série Quest.
- Zařízení se přepne na napájení externím napájecím zdrojem při současném nabíjení vestavěné baterie (18650 baterii nelze přímo nabíjet přes zařízení).
- Ikona baterie se změní na ikonu nabíjení .
- Po odpojení externího napájecího zdroje se série Quest automaticky přepne na napájení externím napájecím zdrojem bez vypnutí.

## 9 Zapnutí/vypnutí a Nastavení obrazu

- Zapnuto: Odstraňte kryt objektivu. Stisknutím a podržením **Tlačítko napájení** spustíte zařízení. Poté se domovská obrazovka zobrazí po několika sekundách.
- Úprava IPD: Přesunutím okulárů vodorovně nastavte IPD, dokud obě oči nemohou pohodlně vidět displej;
- Nastavení dioptrie: Zavřete jedno oko a otočte dioptrickým kroužkem okuláru, dokud obraz v okuláru není jasný, a pak přepněte na druhé oko a opakujte tyto kroky. Po úpravě není nutné se znovu přizpůsobovat stejnému uživateli.
- Otočte centrálním zaostřovacím kolečkem, abyste zaostřili objekt, který má být pozorován.
- Chcete-li nastavit režim obrazu, jas zobrazení, ostrost obrazu a kontrast obrazu, přečtěte si zkratkové menu v tomto manuálu.
- Vypnutí: Po použití stiskněte a podržte **Tlačítko napájení** a zobrazí se

obrazovka odpočítávání. Tak uvolněte svůj prst. Během procesu stisknutím libovolného tlačítka zrušte vypnutí.

## 10 Aktualizace a aplikace NOCPIX

### Připojení k klientskému softwaru

Termovizní binokulár série Quest podporuje ovládání pomocí aplikace **NOCPIX**, která vám umožňuje přenášet snímky v reálném čase, ovládat zařízení a aktualizovat program připojením smartphonu nebo notebooku přes Wi-Fi.

Aplikace NOCPIX si můžete stáhnout a nainstalovat na oficiálních webových stránkách ([www.nocpix.com](http://www.nocpix.com)) nebo v obchodě s aplikacemi. Případně si můžete naskenovat QR kód níže a stáhnout ho zdarma.

Série Quest má vestavěný modul Wi-Fi. Zařízení se může připojit k externímu zařízení (počítači nebo mobilnímu telefonu) přes Wi-Fi.

- Na domovské obrazovce stisknutím a podržením **tlačítka M** přejděte do hlavního menu a zapněte Wi-Fi na zařízení.
- Po povolení Wi-Fi vyhledejte na externím zařízení Wi-Fi s názvem **Quest\_H50R\_XXXXXXX**, mezi nimiž XXXXXXXX je sériové číslo zařízení. Vyberte Wi-Fi a zadejte heslo a připojte. Původní heslo je **12345678**.
- Po navázání připojení Wi-Fi můžete zařízení ovládat pomocí mobilní aplikace.
- Prostřednictvím aplikace lze dosáhnout mnoha funkcí, jako je aktualizace zařízení, přenos obrazu v reálném čase, soubor zařízení a kalibrace data a

času.

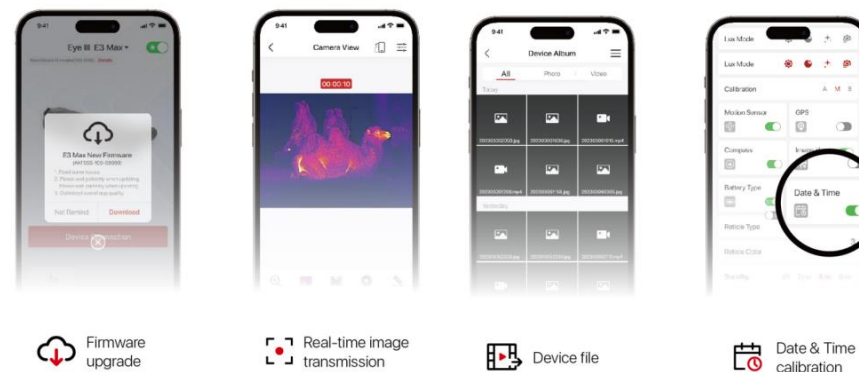
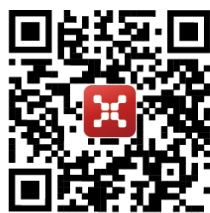

Firmware  
upgrade



Real-time image  
transmission



Device file



Date & Time  
calibration

### Aktualizace zařízení

- Po dokončení instalace otevřete aplikaci NOCPIX.
- Pokud bylo vaše zařízení připojeno k mobilnímu zařízení, zapněte prosím mobilní data v mobilním zařízení. Po připojení se v aplikaci automaticky zobrazí výzva k aktualizaci. Kliknutím na tlačítko **Nyní** okamžitě stáhněte nejnovější verzi nebo kliknutím na tlačítko **Později** aktualizujte později.
- **NOCPIX** může automaticky uložit poslední připojené zařízení. Proto, pokud jste se kdysi připojili k **NOCPIX**, zjistí aktualizaci automaticky, i když zaměřovač není připojen k telefonu nebo notebooku.
- Pokud je aktualizace k dispozici a mobilní zařízení přistupuje k internetu, můžete si aktualizaci nejprve stáhnout. Poté, když je zařízení připojeno k mobilnímu zařízení, bude automaticky aktualizováno.

Po instalaci aktualizace se zařízení automaticky restartuje.

## 11 Zkratkové menu

Ve zkratkovém menu můžete rychle upravit základní konfigurace běžně používaných funkcí, včetně režimu obrazu, PIP, jasu displeje, ostrosti obrazu a kontrastu obrazu.

- Na domovské obrazovce stisknutím **tlačítka M** vstupte do zkratkového menu.
- Stisknutím tlačítka **Nahoru / Dolů** přepněte následující možnosti.
  - **Režim obrazu:** Stiskněte **tlačítka M** pro přepnutí stavu, stiskněte **tlačítka nahoru/dolů** pro výběr režimu obrazu.
  - **PIP:** Stisknutím **tlačítka M** zapnout/vypnout režim PIP
  - **Jas obrazu:** Stiskněte **tlačítka M** pro přepnutí stavu, stiskněte **tlačítka nahoru/dolů** pro změnu jasu obrazu z úrovně 1 na úroveň 10.
  - **Ostrost obrazu:** Stiskněte **tlačítka M** pro přepnutí stavu, stiskněte **tlačítka nahoru/dolů** pro změnu ostrosti obrazu z úrovně 1 na úroveň 10.
  - **Kontrast obrazu:** Stiskněte **tlačítka M** pro přepnutí stavu, stiskněte **tlačítka nahoru/dolů** pro změnu kontrastu obrazu z úrovně 1 na úroveň 10.
- Stisknutím a podržením **tlačítka M** uložte změny a vraťte se na domovskou obrazovku.
- Ve zkratkovém menu, pokud do 7 s není žádná operace, zařízení automaticky uloží změny a vrátí se na domovskou obrazovku.

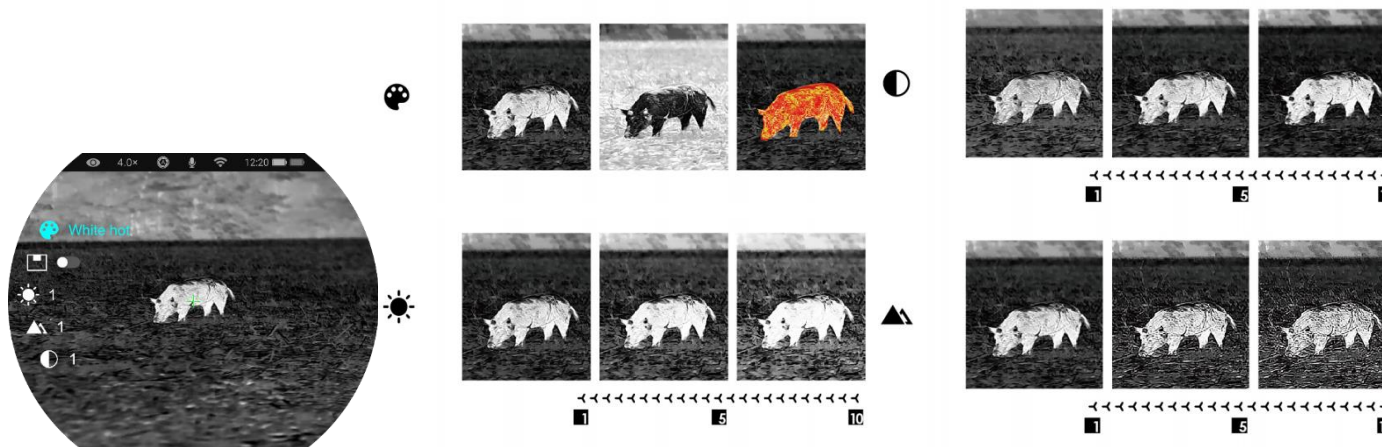





## 12 Hlavní menu

- Na domovské obrazovce stisknutím a podržením **tlačítka M** přejděte do hlavního menu.
- Stisknutím tlačítka **Nahoru / Dolů** přepněte možnosti menu.
- Možnosti funkcí v hlavním menu jsou cyklické: když se šipka > dostane k poslední možnosti na první stránce, obrátí se na první možnost menu na druhé stránce. Když je šipka > na první možnosti první stránky, stisknutím tlačítka **Nahoru** přepněte na poslední možnost druhé stránky.
- Stisknutím **tlačítka M** upravte nastavení parametrů aktuálního menu nebo otevřete podnabídku.
- V podnabídce druhé a třetí úrovně stiskněte tlačítko **Nahoru / Dolů** pro výběr parametru nebo funkce; Stiskněte **tlačítko M** pro potvrzení výběru. Blikání ikony označující, že jsou změny uloženy a pak se zobrazí horní menu nebo podnabídka.
- V libovolném rozhraní menu stisknutím **tlačítka Napájení** se vrátíte do horního menu nebo domovské obrazovky bez uložení změn, a stisknutím a podržením **tlačítka M** uložíte změny a vrátíte se na domovskou obrazovku.





- V libovolném rozhraní menu se zařízení automaticky vrátí na domovskou obrazovku bez uložení změn, pokud není žádná operace do 15 s.
- Při nepřetržitém provozu termovizního monokuláru, když opustíte hlavní menu, kurzor > zůstane na místě před opuštěním. Při restartování termovizního monokuláru a poprvé vstupu do hlavního menu zůstane kurzor na první možnosti menu.



## Možnosti a popisy hlavního menu

<p>Ultra-clear</p> 	<p><b>Zapnout/vypnout režim Ultra-clear</b></p> <ul style="list-style-type: none"> <li>● Stisknutím a podržením tlačítka <b>M</b> vstupte do hlavního menu.</li> <li>● Vyberte možnost menu <b>Ultra-clear</b> pomocí tlačítka <b>Nahoru / Dolů</b>.</li> <li>● Zapněte/vypněte režim Ultra-Clear krátkým stisknutím tlačítka <b>M</b>, během kterého uslyšíte kliknutí kalibrace závěrky.</li> <li>● Při zapnutí/vypnutí funkce se ikona na liště stavu odpovídajícím způsobem změní.</li> <li>● Při zapnutém režimu Ultra-clear se zvýší kontrast obrazu, což je vhodné pro deštivé, mlhavé a jiné drsné povětrnostní podmínky.</li> </ul>	
<p>Wi-Fi</p> 	<p><b>Zapnout/vypnout Wi-Fi</b></p> <ul style="list-style-type: none"> <li>● Stisknutím a podržením tlačítka <b>M</b> vstupte do hlavního menu.</li> <li>● Stisknutím tlačítka <b>Nahoru / Dolů</b> vyberte možnost <b>Wi-Fi</b>.</li> <li>● Zapněte/vypněte Wi-Fi krátkým stisknutím tlačítka <b>M</b>.</li> <li>● Když je Wi-Fi zapnutá, výchozí heslo je vyzváno k zadání 3 s za ikonou Wi-Fi.</li> <li>● Výchozí heslo je <b>12345678</b>. Po změně hesla se nezobrazí.</li> <li>● Při zapnutí/vypnutí funkce se ikona na liště stavu odpovídajícím způsobem změní.</li> </ul>	



<p>Odstín obrazu</p> 	<p><b>Nastavit odstín obrazu</b></p> <ul style="list-style-type: none"> <li>● Stisknutím a podržením tlačítka <b>M</b> vstupte do hlavního menu.</li> <li>● Stisknutím tlačítka <b>Nahoru / Dolů</b> vyberte možnost <b>Odstín obrazu</b>.</li> <li>● Stisknutím tlačítka <b>M</b> přepněte <b>Odstín obrazu</b> mezi <b>T</b> (teplý) a <b>CH</b> (chladný).</li> <li>● Obraz chladných odstínů je jasnější a obraz teplých odstínů je měkčí a ochraňuje oči.</li> <li>● Přepínání mezi teplými a chladnými odstíny se nevztahuje na palety barev.</li> </ul>	
<p>Mikrofon</p> 	<p><b>Zapnutí/vypnutí MIC</b></p> <ul style="list-style-type: none"> <li>● Stisknutím a podržením tlačítka <b>M</b> vstupte do hlavního menu.</li> <li>● Stisknutím tlačítka <b>Nahoru / Dolů</b> vyberte možnost <b>MIC</b>.</li> <li>● Stisknutím tlačítka <b>M</b> zapněte/vypněte MIC.</li> <li>● Po zapnutí MIC zařízení nahraje zvuk během nahrávání videa.</li> </ul>	
<p>Kalibrace</p> 	<p><b>Nastavit režim kalibrace</b></p> <p>Při výjimečných případech, jakmile je obraz degradován nebo nevyrovnaný, může být zlepšen kalibrací. Jsou dva kalibrační režimy: Automatický a ruční. Bez ohledu na to, v jakém režimu se nacházíte, můžete ručně provozovat kalibraci Závěrky a kalibraci pozadí.</p> <ul style="list-style-type: none"> <li>● Stisknutím a podržením tlačítka <b>M</b> vstupte do hlavního menu.</li> <li>● Stisknutím tlačítka <b>Nahoru / Dolů</b> vyberte možnost <b>Kalibrace</b>.</li> <li>● Stisknutím tlačítka <b>M</b> vstupte do podnabídky funkce <b>Kalibrace</b>.</li> <li>● Stisknutím tlačítka <b>Nahoru / Dolů</b> přepněte výběr mezi <b>Automatický</b> a <b>Ruční</b>.</li> </ul>	

- **Automatická kalibrace:** Je definován softwarovými algoritmy. Když se kvalita obrazu zhorší, bude v tomto režimu automaticky kalibrován.
- **Ruční kalibrace:** Obrazy jsou kalibrovány uživatelem podle efektu obrazu. K provedení kalibrace je třeba stisknout **tlačítko Nahoru + tlačítko Dolů** současně.
- Stiskněte tlačítko **M** pro potvrzení výběru. Ikona na liště stavu se odpovídajícím způsobem změní.



Kalibrace závěrky

Kalibrace pozadí



Zobrazit soubory

**Zobrazit video soubory**





- Stisknutím a podržením tlačítka **M** vstupte do hlavního menu.
- Stisknutím tlačítka **Nahoru / Dolů** vyberte možnost **Galerie**.
- Stisknutím tlačítka **M** vstupte do podnabídky funkce **Galerie**.
- Stisknutím **tlačítka Nahoru / Dolů** vyberte složku, kterou chcete zobrazit; složky jsou uspořádány od nejnovější po nejstarší podle data
- Stisknutím **tlačítka M** vstupte do složky; video soubory jsou uspořádány od nejnovějších k nejstarším podle času nahrávání
- Stisknutím **tlačítka Nahoru / Dolů** vyberte soubor, který chcete zobrazit; můžete vidět náhled souboru na pravé straně
- Stiskněte **tlačítko M** pro zobrazení souboru



Nastavení

**Nastavení obecných nastavení**

- Stisknutím a podržením tlačítka **M** vstupte do hlavního menu.

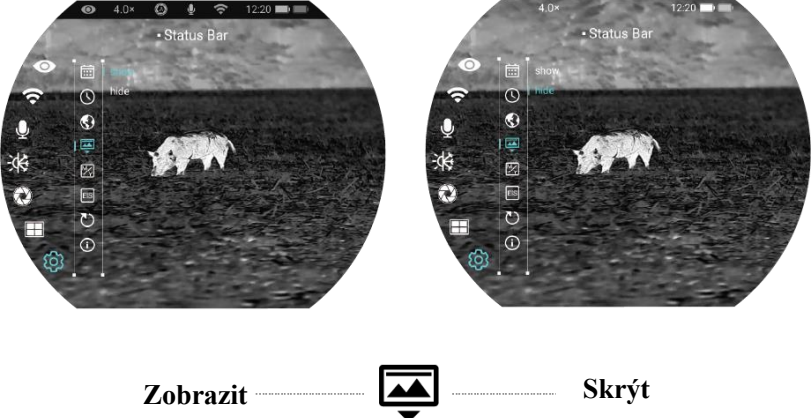

	<ul style="list-style-type: none"> <li>● Stisknutím tlačítka <b>Nahoru / Dolů</b> vyberte možnost <b>Nastavení</b>.</li> <li>● Krátkým stisknutím tlačítka <b>M</b> vstupte do podnabídky.</li> <li>● Tato položka menu vám umožňuje nakonfigurovat následující nastavení.</li> </ul>
<p>Datum</p> 	<p><b>Nastavení systémového data</b></p> <ul style="list-style-type: none"> <li>● V podnabídce <b>Nastavení</b> vyberte možnost menu <b>Datum</b> tlačítkem <b>Nahoru / Dolů</b>.</li> <li>● Datum je ve formátu <b>RR/MM/DD</b>.</li> <li>● Krátkým stisknutím tlačítka <b>M</b> aktivujte podnabídku <b>Datum</b>. Objeví se dvě trojúhelníkové ikony nad a pod hodnotou.</li> <li>● Přepínejte mezi rokem, měsícem a dnem krátkým stisknutím tlačítka <b>M</b>.</li> <li>● Nastavte správný rok, měsíc a den krátkým stisknutím tlačítka <b>Nahoru / Dolů</b>.</li> <li>● Stiskněte a podržte tlačítko <b>M</b> pro uložení a ukončení.</li> </ul>
<p>Čas</p> 	<p><b>Nastavení systémového času</b></p> <ul style="list-style-type: none"> <li>● V podnabídce <b>Nastavení</b> vyberte možnost menu <b>Čas</b> tlačítkem <b>Nahoru / Dolů</b>.</li> <li>● Formát času se zobrazuje jako <b>HH:MM</b> ve formátu 24hodinovém.</li> <li>● Stisknutím tlačítka <b>M</b> aktivujte podnabídku <b>Datum</b>. Objeví se dvě trojúhelníkové ikony nad a pod hodnotou.</li> <li>● Vyberte správnou hodnotu pro hodinu a minutu krátkým stisknutím tlačítka <b>Nahoru / Dolů</b>.</li> <li>● Krátkým stisknutím tlačítka <b>M</b> přepínejte mezi hodinou a minutou.</li> <li>● Stiskněte a podržte tlačítko <b>M</b> pro uložení a ukončení. A čas na liště stavu se podle toho mění.</li> </ul>
<p>Jazyk</p> 	<p><b>Nastavení systémového jazyka</b></p> <ul style="list-style-type: none"> <li>● V podnabídce <b>Nastavení</b> vyberte možnost menu <b>Jazyk</b> tlačítkem <b>Nahoru / Dolů</b>.</li> <li>● Zadejte podnabídku <b>Jazyk</b> krátkým stisknutím tlačítka <b>M</b>.</li> <li>● Vyberte požadovaný jazyk krátkým stisknutím tlačítka <b>Nahoru / Dolů</b>.</li> <li>● Stiskněte tlačítko <b>M</b> pro potvrzení výběru. Současně uloží nastavení a automaticky ukončí podnabídku <b>Nastavení</b>.</li> </ul>
<p>Lišta stavu</p> 	<p><b>Nastavení UI</b></p> <ul style="list-style-type: none"> <li>● V podnabídce <b>Nastavení</b> vyberte možnost menu <b>Lišta stavu</b> tlačítkem <b>Nahoru / Dolů</b>.</li> <li>● Při výběru <b>Skrýt</b>, UI zachovává pouze čas, zvětšení a ikony úrovně baterie. Když je vybráno <b>Zobrazit</b>, zobrazí se všechny ikony.</li> </ul>

											
<p>Jednotka</p> 	<p><b>Jednotka měření vzdálenosti</b></p> <ul style="list-style-type: none"> <li>● V podnabídce <b>Nastavení</b> vyberte možnost menu <b>Jednotka</b> tlačítkem <b>Nahoru / Dolů</b>.</li> <li>● Můžete si vybrat jednotky metru nebo yardu</li> </ul>										
<p>Elektronická ochrana proti otřesení</p>	<p><b>Povolit/zakázat elektronickou ochranu proti otřesení</b></p> <ul style="list-style-type: none"> <li>● V podnabídce <b>Nastavení</b> stisknutím <b>tlačítka Nahoru a Dolů</b> vyberte možnost GIS</li> <li>● Elektronickou ochranbu proti otřesení můžete povolit nebo zakázat</li> </ul>										
<p>Obnovit tovární nastavení</p> 	<p><b>Obnovení továrního výchozího nastavení</b></p> <ul style="list-style-type: none"> <li>● V podnabídce <b>Nastavení</b> vyberte možnost <b>Obnovit tovární</b> nastavení tlačítkem <b>Nahoru / Dolů</b>.</li> <li>● Stisknutím tlačítka <b>M</b> vstupte do podnabídky <b>Obnovit tovární</b> nastavení.</li> <li>● Stisknutím tlačítka <b>Nahoru / Dolů</b> vyberte Ano nebo Ne. <b>Ano</b> znamená obnovit tovární nastavení a <b>Ne</b> znamená zrušit operaci.</li> <li>● Potvrďte svůj výběr krátkým stisknutím tlačítka <b>M</b>.</li> <li>● Pokud je vybrána možnost <b>Ano</b>, termovizní monokulár se automaticky restartuje.</li> <li>● Pokud je vybrána možnost <b>Ne</b>, operace se zruší a obrazovka se vrátí do horního menu.</li> </ul> <p>Po vybrání Obnovit tovární nastavení budou následující funkce obnoveny do výchozího nastavení:</p> <table border="0"> <tr> <td>- <b>Režim obrazu:</b> bílá horká</td> <td>- <b>Režim Ultra-clear:</b> vypnuto</td> </tr> <tr> <td>- <b>Jas displeje:</b> úroveň 5</td> <td>- <b>Wi-Fi:</b> vypnuto</td> </tr> <tr> <td>- <b>Ostrost obrazu:</b> úroveň 5</td> <td>- <b>Odstín obrazu:</b> C</td> </tr> <tr> <td>- <b>Kontrast obrazu:</b> úroveň 5</td> <td>- <b>MIC:</b> vypnuto</td> </tr> <tr> <td>- <b>Digitální zoom:</b> 1×</td> <td>- <b>Režim kalibrace:</b> M</td> </tr> </table>	- <b>Režim obrazu:</b> bílá horká	- <b>Režim Ultra-clear:</b> vypnuto	- <b>Jas displeje:</b> úroveň 5	- <b>Wi-Fi:</b> vypnuto	- <b>Ostrost obrazu:</b> úroveň 5	- <b>Odstín obrazu:</b> C	- <b>Kontrast obrazu:</b> úroveň 5	- <b>MIC:</b> vypnuto	- <b>Digitální zoom:</b> 1×	- <b>Režim kalibrace:</b> M
- <b>Režim obrazu:</b> bílá horká	- <b>Režim Ultra-clear:</b> vypnuto										
- <b>Jas displeje:</b> úroveň 5	- <b>Wi-Fi:</b> vypnuto										
- <b>Ostrost obrazu:</b> úroveň 5	- <b>Odstín obrazu:</b> C										
- <b>Kontrast obrazu:</b> úroveň 5	- <b>MIC:</b> vypnuto										
- <b>Digitální zoom:</b> 1×	- <b>Režim kalibrace:</b> M										

		- <b>Lišta stavu:</b> Zobrazit	- <b>Jednotka:</b> m
	Info 	<b>Zobrazení informací o systému</b> <ul style="list-style-type: none"><li>● V podnabídce <b>Nastavení</b> vyberte možnost menu <b>Info</b> tlačítkem <b>Nahoru / Dolů</b>.</li><li>● Příslušné informace o zařízení se zobrazí krátkým stisknutím tlačítka <b>M</b>.</li><li>● Tato položka umožňuje uživateli zobrazit následující informace aktuálního termovizního monokuláru: vzor produktu, Firmware, PN, SN, číslo verze hardwaru atd.</li><li>● Stisknutím a podržením tlačítka <b>M</b> se vrátíte do podnabídky Obecné nastavení.</li></ul>	

## 13 Digitální zoom

Série Quest podporuje rychlý digitální přiblížení obrazů pro zlepšení vizuálního zvětšení.

— Na domovské obrazovce otočte digitálním zoom kroužkem ve směru hodinových ručiček pro přiblížení obrazu, a otočte jím proti směru hodinových ručiček pro oddálení obrazu.

— Odpovídající zoom faktor se zobrazí na liště stavu.

## 14 Fotografování a nahrávání videa

Termovizní binokulár série Quest je vybaven vestavěným 64 GB paměťovým úložištěm a podporuje fotografování a nahrávání videa. Soubory obrazů a videí budou pojmenovány podle času, proto se doporučuje nastavit systémové datum a čas v Hlavním menu před použitím funkcí fotografie a videa (odkazuje na **Hlavní menu - Nastavení - Nastavení data/času** v tomto manuálu), nebo synchronizovat systémové datum a čas v nastavení aplikace NOCPHX. Podrobnosti naleznete v Návodu k obsluze aplikace na našich oficiálních webových stránkách ([www.nocpixr.com](http://www.nocpixr.com)).

### Fotografování

- Na domovské obrazovce stisknete **tlačítko Dolů** pro pořízení fotografie. Obrázek se zamrzne po dobu 0,5 sekundy a ikona kamery  bliká v levém horním rohu.

Po pořízení obrazu se ikona zmizí.

- Pořízené obrazy jsou uloženy do vestavěného paměťového úložiště.
- Když se ikona vykřičníku  zobrazí na pravé straně ikony kamery, zobrazí se výzva, že paměťový prostor není dostatečný. Zkontrolujte a přenášejte videa a obrazy do jiných médií, abyste uvolnili prostor.

### Nahrávání videa

- Na domovské obrazovce stisknutím a podržením **tlačítka Dolů** spustíte nahrávání videa.
- Ikona nahrávání  a výzva času nahrávání se zobrazí v levém horním rohu displeje a čas je ve formátu HH: MM: SS (hodina: Minuta: Sekunda).
- Červená tečka vlevo od časového řádku bude během nahrávání nepřetržitě blikat.
- Během nahrávání můžete také pořídit fotografii stisknutím **tlačítka Dolů**.
- Stisknutím a podržením **tlačítka Dolů** zastavíte a uložíte video. Nahrávání.
- Všechna videa a fotografie budou uložena do vestavěného paměťového úložiště.
- Série Quest je vestavěná funkcí Mikrofonu, můžete zapnout funkci mikrofonu pro nahrání během nahrávání.

### Poznámka

- Během nahrávání videa můžete vstoupit do menu a na něm pracovat.
- Pořízený obraz a nahrané video budou uloženy v názvech ve formátech IMG\_yyyyMMddHHmmss.jpg a VID\_yyyyMMddHHmmss.mp4 do vestavěné

paměťové karty (yyyyMMddHHmmss-rok, měsíc, datum, hodina, minuta a sekunda);

- Vzhledem k omezení úložného prostoru se doporučuje pravidelně čistit paměť nebo přesunout obrazy a videa na jiné úložné médium, abyste uvolnili paměťový prostor zařízení.

## Přístup k paměti

Když je zařízení zapnuto a připojeno k počítači, bude počítač rozpoznán jako paměťová fleška. Pak můžete přistupovat k paměti zařízení a kopírovat obrázky a videa.

- Připojte zařízení k počítači datovým kabelem.
- Zapněte zařízení.
- Dvojitým kliknutím na „Můj počítač“ na ploše – dvojitým kliknutím otevřete zařízení s názvem „NOCPIX“ – poté dvojitým kliknutím otevřete název zařízení „Quest“ pro přístup k paměti.
- Soubory pojmenované podle času se zobrazí po přístupu do paměti.

## 15 Laserový dálkoměr (H35R/H50R)

- Stiskněte **tlačítko Nahoru** na domovské obrazovce pro spuštění jednoho měření; hodnota měření se zobrazí v pravé horní části obrazovky na dobu 10 s.
- Stisknutím a podržením **tlačítka Nahoru** na domovské obrazovce povolte

nebo zakažte funkci kontinuálního měření.

- Jednotku měření vzdálenosti můžete změnit pomocí funkce jednotky v menu Nastavení.

## 16 Technická inspekce

Před použitím zařízení proveďte technickou inspekci a zkontrolujte následující položky:

- Zevnějšek zařízení (žádná trhlina na krytu).
- Objektiv a očnice (žádné trhliny, oleje, skvrny nebo jiné sedimenty)
- Stav dobíjecí baterie (plně nabitá předem) a elektrický kontakt (bez solizace nebo oxidace).

## 17 Údržba

Údržba by měla být prováděna nejméně dvakrát ročně a zahrnuje následující kroky:

- Otřete povrch kovových a plastových dílů, abyste odstranili prach a nečistoty bavlněným hadříkem. K čištění lze použít silikonové mazivo.
- Čistěte elektrické kontakty a sloty na baterii na zařízení pomocí nemastného organického rozpouštědla.
- Zkontrolujte skleněný povrch očnice a objektivu. V případě potřeby odstraňte prach a písek na objektivu (je ideální použít bezkontaktní metodu). K čištění optických povrchů použijte specializovaný stírací nástroj a rozpouštědlo.

## 18 Řešení problémů

V následující tabulce jsou uvedeny všechny problémy, které se pravděpodobně vyskytnou během provozu zařízení. Zkontrolujte a řešte problémy odkazem na tuto tabulku. Pokud dojde k chybám, které nejsou uvedeny v této tabulce, nebo pokud poruchu nelze opravit, vraťte zařízení prodejci nebo dodavateli k řešení problémů.

Poruchy	Možné příčiny	Řešení
Zařízení nelze zapnout.	Baterie je vybitá	Nabijte baterii
Zařízení nelze napájet externím napájecím zdrojem	USB kabel je poškozený	Vyměňte USB kabel
	Externí napájecí zdroj je nedostatečný	V případě potřeby zkontrolujte externí napájecí zdroj
Obrazy jsou příliš tmavé	Displej není dost jasný	Upravte jas displeje
Kvalita obrazu je špatná nebo rozsah detekce se zkracuje	Tyto problémy se pravděpodobně vyskytnou při používání zařízení v drsném počasí (jako je sníh, déšť a mlha).	
Zařízení se nelze připojit k chytrému telefonu nebo počítači	Heslo k Wi-Fi je nesprávné	Zadejte správné heslo
	V dosahu zařízení je příliš mnoho Wi-Fi sítí, což může způsobit rušení	Pro zajištění stabilního přístupu k síti doporučujeme přesunout zařízení do oblasti s omezeným počtem Wi-Fi sítí nebo do oblasti bez Wi-Fi pokrytí
Signály Wi-Fi jsou ztraceny nebo přerušeny.	Zařízení je mimo Wi-Fi pokrytí. Mezi zařízením a přijímačem dochází k blokování (například betonové stěny).	Přesuňte zařízení na místo, kde můžete přijímat signály Wi-Fi.
Při použití zařízení při nízké teplotě je kvalita zobrazení horší než při normální teplotě.	Při teplotách nad 0 °C se vzestup teploty liší s pozorovanými objekty (prostředí a pozadí) kvůli různým koeficientům tepelné vodivosti. V důsledku toho dochází k vysokoteplotnímu kontrastu a kvalita obrazu je lepší. Při nízkých teplotách se pozorované cíle (pozadí) obvykle ochladí na podobnou teplotu kvůli sníženému teplotnímu kontrastu. Proto je kvalita obrazu (podrobnosti zejména) špatná, což je charakteristikou termovizních zařízení.	

## 19 Právní a regulační informace

Frekvenční rozsah modulu bezdrátového vysílače:

**WLAN: 2,412-2,472 GHz (pro EU)**

Výkon modulu bezdrátového vysílače < 20 dBm (pouze pro EU)



My, Inlumen Technologies Co., Ltd., tímto prohlašujeme, že  
rádiová zařízení série Quest je v souladu se směrnicemi  
2014/53/EU a 2011/65/EU

### Prohlášení FCC

**FCC ID: 2BHFB-3C-00 TBD**

#### Požadavky na označování

Toto zařízení splňuje část 15 Pravidel FCC. Provoz podléhá těmto dvěma podmínkám: (1) Toto zařízení nesmí způsobovat škodlivé rušení a (2) toto zařízení musí přijmout veškeré přijaté rušení, včetně rušení, které může způsobit nežádoucí provoz.

#### Informace pro uživatele

Veškeré změny nebo úpravy, které nejsou výslovně schváleny stranou odpovědnou za dodržování předpisů, mohou zrušit oprávnění uživatele k operaci zařízení.

#### EMC: Třída A

**Poznámka:** Toto zařízení bylo zkoušeno a zjištěno, že splňuje limity pro digitální zařízení třídy A podle části 15 pravidel FCC. Tyto limity jsou navrženy tak, aby poskytovaly přiměřenou ochranu před škodlivým rušením při provozu zařízení v komerčním prostředí. Toto zařízení generuje, používá a může vyzařovat energii rádiové frekvence a není-li instalováno a používáno v souladu s manuálem pokynů, může způsobit škodlivé rušení rádiové komunikace. Provoz tohoto zařízení v obytné oblasti může způsobit škodlivé rušení, v takovém případě bude uživatel povinen rušení opravit na vlastní náklady.

Pro splnění požadavků na expozici RF musí být mezi tělem uživatele a sluchátkem včetně antény udržována minimální oddělená vzdálenost 0,00 cm.

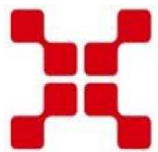

**Nocpix**



Výrobce: Inlumen Technologies Co., Ltd.



E-mail: [service@nocpix.com](mailto:service@nocpix.com)



Webové stránky: [www.nocpix.com](http://www.nocpix.com)



Adresa: North 6F, Building B3, Hefei Software Park, No.800 Wangjiang West Road, Hefei National High-tech Industry Development District, Anhui, China.